

CELMA[®]
PROFESSIONAL

Młot udarowo-obrotowy PRWg 26AEO

INSTRUKCJA ORYGINALNA



Przed przystąpieniem do użytkowania wyrobu konieczne jest dokładne zaznajomienie się z treścią niniejszej instrukcji, a następnie jej ścisłe przestrzeganie.

www.celma.com.pl

MŁOT UDAROWO-OBROTOWY PRWg 26AE0

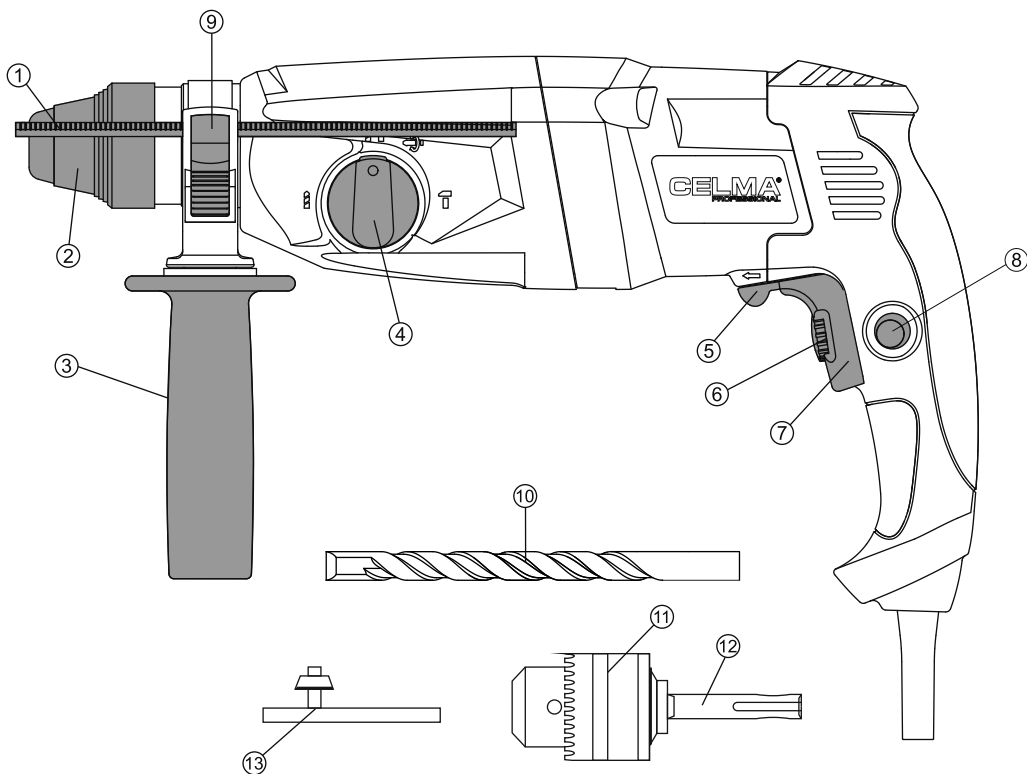

Rys. 1

- | | |
|-------------------------------------|--|
| 1. Zderzak | 9. Przycisk zwalnający zderzak |
| 2. Uchwyt SDS-Plus | 10. Wiertło z chwytem walcowym (brak w zestawie) |
| 3. Rękojeść dodatkowa | 11. Uchwyt wiertarski kluczkowy (brak w zestawie) |
| 4. Przełącznik rodzaju pracy | 12. Adapter (brak w zestawie) |
| 5. Dźwignia zmiany kierunku obrotów | 13. Kluczyk do uchwytu wiertarskiego (brak w zestawie) |
| 6. Pokrętko regulacyjne | |
| 7. Klawisz włącznika | |
| 8. Przycisk blokady | |

CELMA to jedyna profesjonalna polska marka elektronarzędzi, której tradycje historyczne sięgają 1934 r. Na przestrzeni wielu lat każdy z naszych produktów podlegał nieustannemu rozwojowi w taki sposób, aby stał się funkcjonalny oraz dopasowany do zmieniających się potrzeb Klientów. Produkty marki CELMA w liniach CELMA Professional oraz CELMA C-Power cechuje bardzo wysoka jakość, którą doceniają zarówno profesjonaliści, jak i użytkownicy domowi.

WSTĘP

Prawidłowa, niezawodna i bezpieczna praca młotem udarowo-obrotowym PRWg 26AEO jest uzależniona głównie od prawidłowej eksploatacji. Dlatego w interesie użytkownika jest dokładne zapoznanie się z treścią niniejszej instrukcji i przestrzeganie wszystkich uwag i zaleceń w niej zawartych. Za szkody powstałe na skutek nieprzestrzegania zaleceń niniejszej instrukcji producent i serwis nie przyjmują odpowiedzialności.

Informacje na które pragniemy zwrócić szczególną uwagę Państwa, zostały napisane wytłuszczoną czcionką i są poprzedzone znakiem 

CHARAKTERYSTYKA MŁOTA UDAROWO-OBROTOWEGO PRWg 26AEO

Młot udarowo-obrotowy PRWg 26AEO, służy do:

- wiercenia w betonie i innych materiałach budowlanych,
- wiercenia w metalu i drewnie,
- wiercenia pod zakładanie kotew,
- kruszenia, złobienia, wyrównywania betonu.

Przykład zastosowań

Prace montażowe urządzeń grzewczych i chłodniczych, montaż rur, okablowania, urządzeń sanitarnych, instalacja maszyn i urządzeń, prace związane z kanalizacją, prace dekoracyjne oraz inne prace budowlane.

WYPOSAŻENIE URZĄDZENIA

Zderzak	1 szt.
Rękojeść dodatkowa	1 szt.
Walizka	1 szt.

PARAMETRY TECHNICZNE

Młot udarowo-obrotowy PRWg 26AEO

Napięcie, częstotliwość	230V, 50 Hz
Moc znamionowa	1000W
Prędkość obrotowa bez obciążenia	0-1100/min
Maks. częstotliwość udarów	4900/min
Maks. średnica wiercenia w betonie wiertłami krętymi	26 mm
Energia udaru	3,3 J
Klasa ochronności (urządzenie nie wymaga uziemienia)	II
System uchwytów narzędzia	SDS-Plus
Kabel zasilający	3 m
Waga	3,4 kg
Wymiary	28x37,5x8,5 cm

Młot udarowo-obrotowy PRWg 26AEO spełnia wymagania Dyrektyw UE.

PRODUCENT ZASTRZEGA SOBIE PRAWO DOKONYWANIA ZMIAN KONSTRUKCYJNYCH.

Załącznikiem do niniejszej instrukcji jest Karta Gwarancyjna.

INFORMACJA NA TEMAT HAŁASU I WIBRACJI

Wartości pomiarowe hałasu określono zgodnie z normą EN 60745-2-6. Określony wg skali A poziom hałasu emitowanego przez urządzenie wynosi:

poziom ciśnienia akustycznego 92,3 dB (A);

poziom mocy akustycznej 103,3 dB (A);

niepewność pomiaru K = 3 dB (A).



Należy stosować środki ochrony słuchu

Wartości łączne drgań (suma wektorowa dla

trzech składowych kierunkowych) wyznaczone zgodnie z normą EN 60745-2-6

Szlifowanie powierzchniowe:

wartość emisji drgań $a_n = 11,964 \text{ m/s}^2$

Niepewność pomiaru $K = 1,5 \text{ m/s}^2$

Podany w niniejszej instrukcji poziom drgań pomierzony został zgodnie z określoną przez normę EN 60745-2-6 procedurą pomiarową i może zostać użyty do porównywania elektronarzędzi. Można go też użyć do wstępnej oceny ekspozycji na drgania. Podany poziom drgań jest reprezentatywny dla podstawowych zastosowań elektronarzędzia. Jeżeli elektronarzędzie użyte zostanie do innych zastosowań lub z innymi narzędziami roboczymi, a także jeśli nie będzie wystarczająco konserwowane, poziom drgań może odbiegać od podanego. Podane powyżej przyczyny mogą spowodować podwyższenie ekspozycji na drgania podczas całego czasu pracy. Aby dokładnie ocenić ekspozycję na drgania, trzeba wziąć pod uwagę także okresy, gdy urządzenie jest wyłączone, lub jest wprawdzie włączone, ale nie jest używane do pracy. W ten sposób łączna (obliczana na pełny wymiar czasu pracy) ekspozycja na drganie może okazać się znacznie niższa. Należy wprowadzić dodatkowe środki bezpieczeństwa, mające na celu ochronę operatora przed skutkami ekspozycji na drgania, np.: konserwacja elektronarzędzia i narzędzi roboczych, zabezpieczenie odpowiedniej temperatury rąk, ustalenie kolejności operacji roboczych.

OGÓLNE WSKAZÓWKI BEZPIECZEŃSTWA DOTYCZĄCE PRACY Z ELEKTRONARZĘDZIAMI

⚠ OSTRZEŻENIE! Należy zapoznać się ze wszystkimi ostrzeżeniami i wskazówkami dotyczącymi bezpieczeństwa użytkowania oraz ilustracjami i danymi technicznymi, dostarczonymi wraz z niniejszym elektronarzędziem. Nieprzestrzeganie podanych niżej ostrzeżeń dotyczących bezpieczeństwa

i wskazówek dotyczących bezpieczeństwa może być przyczyną porażenia prądem elektrycznym, pożaru i/lub poważnych obrażeń.

⚠ Zachowaj wszystkie ostrzeżenia i wskazówki dotyczące bezpieczeństwa, aby móc skorzystać z nich w przyszłości.

W podanych niżej ostrzeżeniach wyrażenie „elektronarzędzie” oznacza elektronarzędzie zasilane z sieci (z przewodem zasilającym) lub elektronarzędzi

1. Bezpieczeństwo w miejscu pracy

- a) **W miejscu pracy należy utrzymywać porządek i dobre oświetlenie.** Nieporządek i złe oświetlenie przyczynia się do wypadków.
- b) **Nie należy używać elektronarzędzia w środowiskach wybuchowych, tworzonych przez łatwopalne ciecze, gazy lub pyły.** Elektronarzędzie wytwarza iskry, które mogą zapalić pył lub opary.
- c) **Nie należy dopuszczać dzieci i obserwatorów do miejsc, w których używa się elektronarzędzi.** Rozproszenie uwagi może spowodować utratę kontroli nad elektronarzędziem.

2. Bezpieczeństwo elektryczne

- a) **Wtyczki elektronarzędzi muszą pasować do gniazdek. Nigdy w żaden sposób nie należy przerabiać wtyczki. Nie należy używać żadnych przedłużaczy w przypadku elektronarzędzi mających przewód z żyłą uziemienia ochronnego.** Brak przeróbek we wtyczkach i gniazdkach wtyczkowych zmniejsza ryzyko porażenia prądem elektrycznym.
- b) **Należy unikać dotykania powierzchni uziemionych lub zwartych z masą, takich jak rury, ogrzewacze, grzejniki centralnego ogrzewania i chłodziarki.** W przypadku dotknięcia części uziemionych lub zwartych z masą, wzrasta ryzyko porażenia prądem elektrycznym.

c) **Nie należy narażać elektronarzędzi na działanie deszczu lub warunków wilgotnych.**

W przypadku przedostania się do elektronarzędzia wody, wzrasta ryzyko porażenia prądem elektrycznym.

d) **Nie należy nadweręzać przewodów przyłączeniowych.** Nigdy nie należy używać przewodu przyłączeniowego do przenoszenia, ciągnięcia elektronarzędzia lub wyciągania wtyczki z gniazdka. Należy trzymać przewód przyłączeniowy z daleka od źródeł ciepła, olejów, ostrych krawędzi lub ruchomych części. Uszkodzone lub zaplątane przewody przyłączeniowe zwiększają ryzyko porażenia prądem elektrycznym.

e) **W przypadku, gdy elektronarzędzie używa się na wolnym powietrzu, przewody przyłączeniowe należy przedłużać przedłużaczami przeznaczonymi do pracy na wolnym powietrzu.** Używanie przedłużacza przeznaczonego do pracy na wolnym powietrzu zmniejsza ryzyko porażenia prądem elektrycznym.

f) **W przypadku, gdy używanie elektronarzędzia w środowisku wilgotnym jest nieuniknione, jako ochronę przed napięciem zasilania należy stosować urządzenie różnicowoprądowe (RCD).** Zastosowanie RCD zmniejsza ryzyko porażania prądem elektrycznym.

3. Bezpieczeństwo osobiste

a) **Należy być przewidującym, obserwować co się robi i zachowywać rozsądek podczas używania elektronarzędzia. Nie należy używać elektronarzędzia, gdy jest się zmęczonym lub pod wpływem narkotyków, alkoholu lub leków.** Chwila nieuwagi podczas pracy elektronarzędziem może spowodować poważne osobiste obrażenia.

b) **Należy stosować wyposażenie ochronne. Należy zawsze zakładać okulary ochronne.** Używanie w odpowiednich warunkach

wyposażenia ochronnego, takiego jak maska przeciwpyłowa, obuwie antypoślizgowe, kask lub ochronniki słuchu, zmniejszy osobiste obrażenia.

c) **Należy unikać niezamierzonego rozruchu. Przed przyłączeniem do źródła zasilania i/lub przed podłączeniem akumulatora oraz zanim podniesie się lub przeniesie się narzędzie należy upewnić się, że wyłącznik elektronarzędzia jest w pozycji wyłączony.** Przeniesienie elektronarzędzia z palcem na wyłączniku lub przyłączenie elektronarzędzia do sieci zasilającej przy załączonym wyłączniku może być przyczyną wypadku.

d) **Przed uruchomieniem elektronarzędzia należy usunąć wszystkie klucze.** Pozostawienie klucza w obracającej się części elektronarzędzia może spowodować osobiste obrażenia.

e) **Nie należy wychylać się za daleko. Należy cały czas stać pewnie i zachować równowagę.** Umożliwi to lepszą kontrolę nad elektronarzędziem w sytuacjach nieprzewidywalnych.

f) **Należy odpowiednio się ubierać. Nie należy nosić luźnego ubrania ani biżuterii. Należy utrzymywać swoje włosy, ubranie i rękawiczki z dala od części ruchomych.** Luźne ubrania, biżuteria lub długie włosy mogą zostać zaczeplone przez części ruchome.

g) **Jeżeli urządzenia są przystosowane do przyłączenia zewnętrznego odciążu pyłu i pochłaniacza pyłu, należy upewnić się, że są one przyłączone i prawidłowo użyte.** Użycie pochłaniacza pyłu może zredukować zagrożenia zależne od zapylenia.

h) **Nie wolno dopuścić, aby umiejętności, nabyte w wyniku częstej pracy elektronarzędziem, zastąpiły ścisłe przestrzeganie zasad bezpieczeństwa.** Nieostrożność podczas obsługi elektronarzędzia może w ułamku sekundy spowodować ciężkie obrażenia.

4. Użytkowanie i troska o elektronarzędzie

a) **Nie należy elektronarzędzia przeciążać. Należy stosować elektronarzędzie o mocy**

odpowiedniej do wykonywanej pracy. Właściwe elektronarzędzie umożliwi pracę lepszą i bezpieczniejszą przy obciążeniu, na jakie zostało zaprojektowane.

b) **Nie należy używać elektronarzędzia, jeżeli włącznik go nie załącza i nie wyłącza.** Każde elektronarzędzie, którego nie można załączać lub wyłączać włącznikiem, jest niebezpieczne i musi zostać naprawione.

c) **Należy odłączać wtyczkę ze źródła zasilania elektronarzędzia i/lub odłączyć akumulator przed wykonaniem każdej nastawy, wymiany części lub magazynowaniem.** Takie zapobiegawcze środki bezpieczeństwa redukują ryzyko przypadkowego rozruchu elektronarzędzia.

d) **Nie używane elektronarzędzie należy przechowywać poza zasięgiem dzieci i nie należy pozwalać osobom niezaznajomionym z elektronarzędziem lub niniejszą instrukcją na używanie elektronarzędzia.** Elektronarzędzia są niebezpieczne w rękach nieprzeszkolonych użytkowników.

e) **Elektronarzędzia należy konserwować. Należy sprawdzać współosiowość lub zakleszczenie się części ruchomych, pęknięcia części i wszystkie inne czynniki, które mogą mieć wpływ na pracę elektronarzędzia. Jeżeli stwierdzi się uszkodzenia, należy elektronarzędzie przed użyciem naprawić.** Przyczyną wielu wypadków jest niefachowy sposób konserwacji elektronarzędzia.

f) **Narzędzia tnące powinny być ostre i czyste.** Odpowiednie utrzymywanie ostrych krawędzi narzędzi tnących zmniejsza prawdopodobieństwo zakleszczenia i ułatwia obsługę.

g) **Elektronarzędzie, wyposażenie, narzędzia robocze itp. należy stosować zgodnie z niniejszą instrukcją, biorąc pod uwagę warunki pracy i rodzaj pracy do wykonania.** Używanie elektronarzędzia w sposób, do którego nie jest przewidziane, może spowodować niebezpieczne sytuacje.

h) **Uchwyty i powierzchnie chwytowe powinny**

być suche, czyste i wolne od oleju i smaru. Śliskie uchwyty i powierzchnie chwytowe nie pozwalają na bezpieczne trzymanie narzędzia i kontrolę nad nim w nieoczekiwanych sytuacjach.

5. Naprawa i serwis

a) **Naprawę elektronarzędzia należy zlecać wyłącznie osobie wykwalifikowanej, wykorzystującej wyłącznie oryginalne części zamienne.** Zapewni to, że użytkowanie elektronarzędzia będzie nadal bezpieczne.

WSKAZÓWKI BEZPIECZEŃSTWA DLA MŁOTÓW UDAROWO-OBROTOWYCH

Zalecenia dotyczące bezpieczeństwa podczas wykonywania wszystkich prac

a) **Należy zakładać ochronniki słuchu podczas pracy.** Narażanie się na hałas może spowodować utratę słuchu.



b) **Elektronarzędzie należy używać z dodatkowymi rękojeściami dostarczonymi w zestawie.** Utrata kontroli może spowodować obrażenia osobiste.

c) **Podczas wykonywania prac, przy których narzędzie robocze mogłoby natrafić na ukryte przewody elektryczne lub na własny przewód zasilający, elektronarzędzie należy trzymać za izolowane powierzchnie rękojeści.** Kontakt z przewodem sieci zasilającej może spowodować przekazanie napięcia na części metalowe elektronarzędzia, co mogłoby spowodować porażenie prądem elektrycznym.

ZALECENIA DOTYCZĄCE UŻYWANIA DŁUGICH WIERTEŁ

a) **Nigdy nie pracować z prędkością obrotową przekraczającą maksymalną dopuszczalną prędkość dla danego wiertła.** Przy wyższych prędkościach obrotowych wiertło obracające się swobodnie, bez kontaktu z materiałem, ma

tendencje do wyginania się, co może skutkować obrażeniami ciała.

b) **Należy zawsze rozpoczynać wiercenie od niskiej prędkości i z końcówką wiertła przyłożoną do powierzchni materiału.** Przy wyższych prędkościach obrotowych wiertło obracające się swobodnie, bez kontaktu z materiałem, może się wygiąć, co może skutkować obrażeniami ciała.

c) **Nacisk należy wywierać wyłącznie w jednej linii z pracującym wiertłem.** Nie należy wywierać nadmiernego nacisku. Wskutek zbyt dużego nacisku, wiertła mogą się wyginać, co może doprowadzić do ich złamania lub utraty kontroli nad narzędziem, prowadząc do obrażeń ciała.

DODATKOWE WSKAZÓWKI BEZPIECZEŃSTWA

a) **Trzymać elektronarzędzie mocno.** Podczas wkręcania i odkręcania wkrętów czy śrub mogą wystąpić krótkotrwałe wysokie momenty reakcji.

b) **Należy odpowiednio zamocować obrabiany przedmiot.** Zamocowanie obrabianego przedmiotu w urządzeniu mocującym lub imadle jest bezpieczniejsze niż trzymanie przedmiotu w ręce.

c) **Należy używać odpowiednich przyrządów poszukiwawczych w celu lokalizacji ukrytych instalacji lub zwrócić się o pomoc do zakładów miejskich lub dostawców usług.** Kontakt z przewodami znajdującymi się pod napięciem może spowodować powstanie pożaru i porażenie prądem. Przebicie przewodu wodociągowego spowoduje szkody rzeczowe. Uszkodzenie przewodu gazowego może doprowadzić do wybuchu.

d) **Przed odłożeniem elektronarzędzia, należy poczekać, aż narzędzie robocze znajdzie się w bezruchu.** Narzędzie robocze może się zablokować i doprowadzić do utraty kontroli nad elektronarzędziem.

e) **W razie zablokowania się narzędzia roboczego należy natychmiast wyłączyć elektronarzędzie. Należy być przygotowanym na wysokie momenty reakcji, które powodują odrzut.** Narzędzie robocze może się zablokować

w przypadku przecięcia elektronarzędzia lub skrzywienia jego pozycji w obrabianym elemencie.

f) **Przed wszelkimi pracami przy elektronarzędziu (np. konserwacja, wymiana narzędzi roboczych itp.), jak i przy transporcie i składowaniu, przełącznik kierunku obrotów należy ustawić w pozycji środkowej.** Przy niezamierzonym uruchomieniu włącznika istnieje niebezpieczeństwo zranienia.

WŁAŚCIWE UŻYTKOWANIE

a) Należy stosować wyłącznie elektronarzędzia o parametrach odpowiednio dobranych do wykonywanej pracy. Właściwie dobrane elektronarzędzie pozwoli na efektywne oraz bezpieczne wykonanie pracy. Niewłaściwie dobrane narzędzie spowoduje jego przeciążenie, a w konsekwencji trwałe uszkodzenie.

b) Pod żadnym pozorem nie wolno używać niesprawnego elektronarzędzia. Przed ponownym uruchomieniem wszelkie przyczyny niesprawności muszą zostać usunięte przez autoryzowany serwis marki CELMA w liniach CELMA Professional oraz CELMA C-Power.

c) Należy bezwzględnie odłączyć wtyczkę urządzenia ze źródła zasilania oraz odłączyć akumulator przed wykonaniem jakiegokolwiek naprawy oraz wymiany części narzędzi roboczych. Takie zapobiegawcze środki bezpieczeństwa redukcją ryzyko przypadkowego rozruchu elektronarzędzia.

d) Nieużywane elektronarzędzie należy przechowywać poza zasięgiem dzieci i nie należy pozwalać osobom niezaznajomionym z elektronarzędziem lub niniejszą instrukcją na użytkowanie elektronarzędzia. Elektronarzędzia są niebezpieczne w rękach nieprzeszkolonych użytkowników.

SPRAWDZENIE WYROBU PRZED UŻYCIEM

1. Podłączenie do źródła zasilania

 **Należy zwrócić uwagę na napięcie sieci.**

Napięcie sieci musi zgadzać się z danymi na tabliczce znamionowej elektronarzędzia.

Elektronarzędzia przeznaczone do pracy przy napięciu 230 V można przyłączać również do sieci 220 V.

2. Przedłużacz

Należy używać przedłużacza, jeśli wymaga tego odległość do źródła zasilania. Przedłużacz musi być wykonany z przewodu o odpowiednim przekroju oraz długości, w celu prawidłowego przewodzenia prądu elektrycznego. Zbyt cienki lub zbyt długi przewód będzie powodować spadek napięcia zmniejszając tym samym moc silnika. Należy używać jak najkrótszych przedłużaczy.

Jeśli przedłużacz jest uszkodzony, należy niezwłocznie wymienić go lub naprawić.

3. Sprawdzenie miejsca pracy

Miejsce pracy musi zostać sprawdzone pod względem zachowania środków ostrożności opisanych w tej instrukcji.

4. Sprawdzenie włącznika

Przed podłączeniem wtyczki sprawdzić:

- czy dźwignia włącznika powraca do położenia pierwotnego po naciśnięciu i zwolnieniu,
- czy włącznik jest w pozycji „wyłączony”.

POSŁUGIWANIE SIĘ MŁOTEM UDAROWO-OBROTOWYM

1. Montaż i demontaż narzędzia roboczego

Aby usprawnić wymianę narzędzia roboczego w młocie zastosowano uchwyt SDS-Plus.

Montaż narzędzia roboczego

Przed zamocowaniem narzędzia roboczego, należy oczyścić jego część chwytową i posmarować smarem. Przedłuży to jego żywotność, a także żywotność elektronarzędzia.

Aby zamocować narzędzie robocze należy odciągnąć tuleję uchwytu w kierunku zazna-

czonym na uchwycie strzałką (Rys. 1) i wsunąć narzędzie do uchwytu.

Demontaż narzędzia roboczego

Aby w mocować narzędzie robocze należy odciągnąć tuleję uchwytu w kierunku zaznaczonym strzałką i wyciągnąć narzędzie robocze.

2. Montaż rękojści dodatkowej i zderzaka

Obejma rękojści umożliwiają jej montaż w dowolnej pozycji kątowej.

Rękojść można zamontować po prawej lub po lewej stronie narzędzia.

Aby zamontować rękojść na szyjce narzędzia należy;

- poluzować śrubę mocującą poprzez obrót uchwytu rękojści,
- ustawić w żądanym położeniu rękojść,
- aby zamontować zderzak należy wcisnąć przycisk zwalniający (9 Rys. 1), następnie włożyć zderzak w rękojść oraz zwolnić przycisk. Zacisnąć obejmę obracając w prawo uchwyt rękojści.

Do otworu w obejmie włożyć zderzak i ustawić go na żądaną głębokość wiercenia.

⚠ Należy zawsze posługiwać się elektro-narzędziem z poprawnie zamontowaną rękojścią dodatkową w celu zwiększenia kontroli nad nią.

⚠ Zmianę położenia rękojści należy przeprowadzać zawsze przy wyłączonym elektronarzędziu.

3. Wybór rodzaju pracy

⚠ Nigdy nie należy zmieniać położenia przełącznika pracy podczas działania elektro-narzędzia.

W zależności od pracy, którą zamierzamy wykonać należy wybrać położenie przełącznika rodzaju pracy.

Wiercenie w betonie (udarowo-obrotowe)

Aby wiercić w betonie lub innych materiałach budowlanych należy przełącznik pracy ustawić w pozycji jak na Rys. 2.

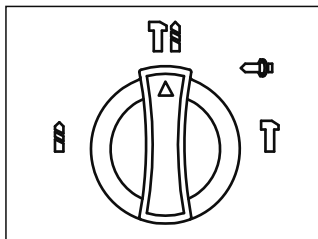

Rys. 2

Nie należy zbyt mocno naciskać. Zwiększony nacisk nie podniesie wydajności wiercenia. Mniejszy nacisk na wiertło przedłuża żywotność wiertła.

Wiercenie w metalu i drewnie

Aby wiercić w metalu lub drewnie należy przełącznik pracy ustawić w pozycji jak na Rys. 3.

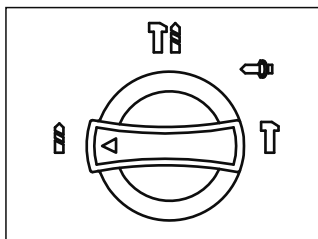

Rys. 3

Należy ustawić wiertło w miejscu, w którym chcemy wywiercić otwór i nacisnąć klawisz włącznika. Do wiercenia w metalu, drewnie należy zamocować uchwyt wiertarski jak na Rys. 1.

Kucie grotem

Do kucia grotem należy ustawić przełącznik pracy w pozycji jak na Rys. 4.

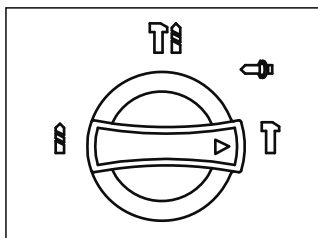

Rys. 4

Należy skierować grot w miejscu kucia i nacisnąć klawisz włącznika.

Kucie dłutem

Do pracy dłutem należy ustawić przełącznik pracy w pozycji jak na Rys. 5 i ustawić kąt pracy dłuta (co 18°)

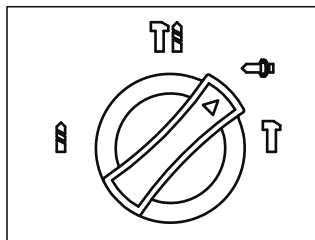

Rys. 5

Następnie ustawić przełącznik pracy w pozycji jak na Rys. 4 (położenie kątowne dłuta jest już ustalone). Należy skierować dłuto w miejscu kucia i nacisnąć klawisz włącznika.

4. Sprzęgło bezpieczeństwa

Młot wyposażony jest w sprzęgło bezpieczeństwa wbudowane wewnątrz elektronarzędzia, które włącza się po osiągnięciu pewnego poziomu momentu obrotowego. Wtedy silnik rozłączy się z przekładnią, a wiertło przestanie się obracać. Funkcja ta nie dopuszcza do utyku silnika.

Uwaga: Po zadziałaniu sprzęgła bezpieczeństwa należy niezwłocznie wyłączyć urządzenie.

5. Montaż uchwytu wiertarskiego (wiercenie w metalu i drewnie)

Do wiercenia w metalu lub drewnie należy zaopatrzyć się w uchwyt wiertarski i adapter z końcówkami SDS-Plus i 1/2"20 UNF. Te części nie są dołączone do wyroku (11 Rys. 1.).

Należy zamocować adapter wkładając końcówkę gwintowaną do gwintowanego otworu w uchwycie. Całość zamocować w uchwycie SDS-Plus młota.

6. Regulacja prędkości obrotowej

Tę funkcję najczęściej wykorzystuje się jeśli elektronarzędzie używane jest do wkręcania/wykręcania wkrętów lub gdy rozpoczyna się pracę.

Pokrętłem włącznika należy wstępnie wybrać prędkość obrotową właściwą dla wykonywanej pracy i naciskając klawisz stopniowo ją zwiększać. Do wkręcania/wykręcania wkrętów zaleca się nastawienie pokrętła na najniższą wartość.

7. Wybór kierunku obrotów

Tę funkcję wykorzystuje się przy zablokowaniu wiertła w obrabianym materiale. Dzięki zmianie kierunku obrotów można je swobodnie usunąć.

⚠ Nie wolno przestawić dźwigni zmiany kierunku obrotów w trakcie pracy.

Do wiercenia i wkręcania wkrętów dźwignię przesunąć w stronę obrazującą wkręcanie strzałką na korpusie (Rys. 6).

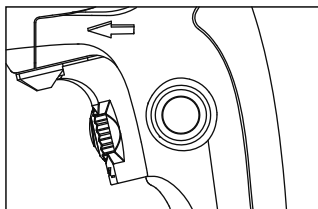

Rys. 6

Do wykręcania wkrętów dźwignię przesunąć w stronę obrazującą wykręcanie strzałką na korpusie (Rys. 7).

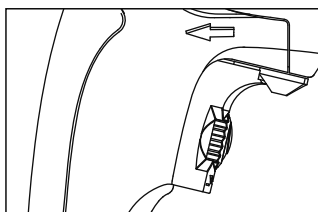

Rys. 7

8. Włączanie/wyłączenie

Aby włączyć młotek należy:

Włożyć wtyczkę przewodu przyłączeniowego do

gniazdka sieciowego upewniwszy się uprzednio, że klawisz włącznika jest w pozycji wyłączony.

Nacisnąć i przytrzymać klawisz włącznika.

Wyłączenie następuje po zwolnieniu klawisza włącznika.

Do pracy ciągłej można zablokować włącznik przyciskiem blokady włącznika. Aby zwolnić przycisk blokady, należy wcisnąć klawisz włącznika.

KONSERWACJA I PRZEGLĄDY

Po zakończeniu pracy zaleca się sprawdzenie stanu technicznego elektronarzędzia obejmujące:

1. Ogłędziny zewnętrzne, w tym zwłaszcza sprawdzenie:

- korpusu silnika i rękojeści (należy zwrócić uwagę na ewentualne pęknięcia i odłamania);
- przewodu przyłączeniowego z odgiętą (pęknięcia i przecięcia izolacji, przypalenia, zdeformowane kołki wtyczki);
- działania włącznika i jego blokady;
- działanie przełącznika zmiany biegów, przełącznika rodzaju pracy oraz dźwigni kierunku obrotów wrzeciona,
- śrub i wkrętów pod kątem ich poluzowania.

2. Sprawdzenie zachowania się elektronarzędzia podczas biegu jałowego w czasie od 5—10 sekund i dokonanie oceny:

- natychmiastowego rozruchu,
- równomiernej pracy,
- głośności pracy przekładni zębatach i łożysk,
- iskrzenia szczotek,
- poziomu drgań.

Wszelkie nieprawidłowości pracy elektronarzędzia, zaobserwowane podczas przeglądu lub wcześniej w czasie pracy (nagrzewanie korpusu, wzrost hałasu przekładni) są sygnałem do przeprowadzenia przeglądu lub naprawy w punkcie serwisowym.

Jeżeli zachodzi konieczność wymiany przewodu zasilającego, to powinien wykonać to autoryzowany serwis w celu uniknięcia zagrożenia

bezpieczeństwa.

Jeśli istnieje konieczność wymiany szczotki, należy wymienić obie szczotki.

Wymienione szczotki docierać przez uruchomienie młota bez obciążenia (pokrętko przełącznika rodzaju pracy ustawione na wiercenie), w czasie około 15 minut.

Przed przystąpieniem do pracy oraz po jej wykonaniu należy zwrócić uwagę, aby szczeliny wlotowe i wylotowe powietrza były zawsze drożne.

Po zakończeniu pracy obudowę oczyścić np. sprężonym powietrzem, pędzelkiem, wilgotną szmatką. Nie używać środków chemicznych i płynów czyszczących.

Urządzenie powinno być regularnie czyszczone. Należy sprawdzić, czy przycisk bezpieczeństwa, znajdujący się na przełączniku do zmiany trybu pracy nie nosi śladów zabrudzeń. Podczas czyszczenia młota sprężonym powietrzem - należy zwracać uwagę, by nie usunąć smaru z powierzchni obrotowej. Podczas pracy wymagane jest smarowanie uchwytu SDS-Plus co 1-2 godziny. Po zaaplikowaniu wymagane jest wyłączeni urządzenia na kilka sekund bez obciążenia celem poprawnego rozprowadzenia smaru. Po każdym użyciu wymagane jest również wyczyszczenie narzędzia i zaaplikowanie smaru celem konserwacji narzędzia.

DIAGNOSTYKA MOŻLIWYCH PROBLEMÓW

1. Elektronarzędzie nie włącza się:

Możliwe przyczyny	Rozwiązanie problemu
Brak zasilania	Należy sprawdzić źródło zasilania i przewód przyłączeniowy
Silnik jest przeciążony lub przegrzany	Należy pozostawić narzędzie na biegu jałowym, przez ok. 2 min do ostygnięcia
Szczotki są zużyte	Należy wymienić obie szczotki

2. Zbyt duże wibracje

Wkręty mocujące w wyrobie są poluzowane	Należy dokręcić wszystkie wkręty
Przedmiot obrabiany jest niewłaściwie zamocowany	Należy właściwie zamocować obrabiany przedmiot

Ochrona środowiska



Elektronarzędzie, jego wyposażenie i opakowanie po zakończeniu użytkowania należy oddać do powtórnego przetworzenia materiałów.

Nie wolno wyrzucać do pojemników na odpady komunalne! O tym informuje symbol przekreślonego kontenera kołowego umieszczony na produkcie.

Zgodnie z Ustawą z dn. 11 września 2015 r. o zużytych sprzęcie elektrycznym i elektronicznym (t.j. Dz. U. z 2015, poz. 1688) informujemy, iż zużyty sprzęt elektryczny i elektroniczny może zawierać niebezpieczne składniki, które mogą powodować negatywny wpływ na środowisko, a także na zdrowie ludzi. Zabronione jest umieszczanie zużytego sprzętu elektrycznego i elektronicznego i zużytych akumulatorów z innymi odpadami o czym informuje znak przekreślonego kontenera kołowego na odpady. Tak oznaczony sprzęt podlega selektywnej zbiórce w wyznaczonych punktach.

Gospodarstwo domowe spełnia istotną rolę w przyczynianiu się do ponownego użycia i odzysku, w tym recyklingu zużytego sprzętu poprzez przestrzeganie zasad selektywnej zbiórki. Sposób gromadzenia zużytego sprzętu jest zgodny z w/w Ustawą, obowiązki z niej wynikające przejęła w imieniu przedsiębiorcy Organizacja Odzysku.

SERWIS I NAPRAWA

W okresie gwarancyjnym użytkownikowi nie wolno wykonywać żadnych przeróbek i samodzielnych napraw. Jakakolwiek ingerencja lub

samodzielna naprawa będzie jednoznaczna z rezygnacją z praw do naprawy gwarancyjnej produktu.

Naprawa elektronarzędzia może być przeprowadzona wyłącznie przez autoryzowany serwis marki CELMA w liniach CELMA Professional oraz CELMA C-Power. Wszelkie naprawy oraz ingerencje przeprowadzone poza autoryzowanym serwisem marki CELMA w liniach CELMA Professional oraz CELMA C-Power są podstawą do utraty gwarancji. Powyższe spowoduje również wyłączenie odpowiedzialności sprzedawcy wynikającej z przepisów prawa Kodeksu Cywilnego.

Naprawy gwarancyjne wykonuje wyłącznie
serwis marki CELMA w liniach CELMA
Professional
oraz CELMA C-Power:

Z-Power Sp. z o.o.
ul. Widzewska 14, 92-229 Łódź
e-mail: serwis@z-power.pl

Wykonuje również odpłatnie naprawy
pogwarancyjne oraz prowadzi sprzedaż części
zamiennych.

Aktualne numery telefonów można znaleźć na
stronie internetowej www.celma.com.pl





Z-Power Sp. z o.o. Sp. k.
93-192 Łódź, ul. Senatorska 24/26 Lok. IIA
e-mail: zamowienia@z-power.pl

